



Équipement intérieur d'une habitation, Salon d'Automne, 1929 Paris © Le Corbusier, Pierre Jeanneret, Charlotte Perriand / Photo J. Collas /ADAGP. Source AChP

ITA

Le Corbusier, Charlotte Perriand e Pierre Jeanneret espongono la prima versione di questo tavolo al Salon d'Automne di Parigi, nel 1929, all'interno dell'allestimento "Équipement Intérieur d'une Habitation". Il modello, che nelle misure originarie era presentato con funzione di scrittoio, fu rivisitato dalla Perriand nel 1984 e rieditato con Cassina l'anno successivo per offrire nuove varianti in linea con le necessità d'uso della modernità. Il design essenziale della struttura portante si rivela nell'unicità nel trattamento cromato dei ritti tubolari in acciaio e nella laccatura colorata sui traversi. La serie include i tavoli e i tavoli bassi di forma quadrata e rettangolare, con piano in cristallo, vetro stampato o termoformato colorato e verniciatura disponibile nei diversi colori della palette di Le Corbusier.

DEU

Le Corbusier, Charlotte Perriand und Pierre Jeanneret präsentierten die erste Version dieses Tisches 1929 im Salon d'Automne in Paris als Teil der Ausstellung "Équipement Intérieur d'une Habitation". Das Modell, das in seinen Originalmaßen als Schreibtisch diente, wurde von Charlotte Perriand 1984 überarbeitet und im folgenden Jahr von Cassina neu aufgelegt, um neue Varianten zu bieten und die Anforderungen einer Verwendung in der modernen Zeit zu erfüllen. Das essentielle Design des tragenden Gestells offenbart seine Einzigartigkeit in der Verchromung der aufrechten Hohlprofile aus Stahl und der farbigen Lackierung der Querstreben. Zur Serie gehören auch die quadratischen oder rechteckigen Tische und Beistelltische mit einer Tischplatte aus Kristallglas, Gussglas oder thermogeförmtem Buntglas und Lackierung in den verschiedenen Farben der Farbpalette Le Corbusier.

ENG

Le Corbusier, Charlotte Perriand and Pierre Jeanneret exhibited the first version of this table in 1929 at the Salon d'Automne [Autumn Salon] in Paris as part of the "Équipement Intérieur d'une Habitation" [Interior Home Furnishings] stand. The table, in its original size, which was originally presented as a writing desk, was revisited by Perriand in 1984, and relaunched by Cassina one year later, offering new features to keep pace with contemporary needs. The minimalist design of the frame is revealed in the uniqueness of the chrome finish on the tubular steel uprights and the coloured lacquer finish on the crosspieces. The series includes tables and low tables, in square and rectangular formats, with top in clear, textured or tinted thermoformed glass and painted trim in the various shades of the Le Corbusier colour palette.

FRA

Le Corbusier, Charlotte Perriand et Pierre Jeanneret exposent la première version de cette table au Salon d'Automne de Paris en 1929, dans le cadre de l'installation « Équipement Intérieur d'une Habitation ». Le modèle, qui dans sa taille originale était présenté comme un bureau, a été réinterprété par Perriand en 1984 et réédité avec Cassina l'année suivante pour proposer de nouvelles variantes adaptées aux besoins contemporains. Le design tout à fait unique de la structure portante se révèle dans le traitement chromé des montants tubulaires en acier et dans le laquage coloré des traverses. La série comprend les tables carrées et les tables basses de forme carrée et rectangulaire, avec plateau disponible en cristal, verre imprimé ou coulé et la peinture disponible dans les différentes couleurs de la palette de Le Corbusier.



Cassina iMaestri Collection

Collection Le Corbusier®, Pierre Jeanneret®, Charlotte Perriand®

Designed by

Le Corbusier, Pierre Jeanneret,
Charlotte Perriand, 1928

Produced

Cassina, 1985





Cassina iMaestri Collection

Collection Le Corbusier®, Pierre Jeanneret®,
Charlotte Perriand®

Designed by

Le Corbusier, Pierre Jeanneret,
Charlotte Perriand, 1928

Adaptation de Charlotte Perriand
pour Cassina en 1984

Produced

Cassina, 1985



10

10 Table en tube, grand modèle



Cassina iMaestri Collection

Collection Le Corbusier®, Pierre Jeanneret®,
Charlotte Perriand®

Designed by

Le Corbusier, Pierre Jeanneret,
Charlotte Perriand, 1928

Adaptation de Charlotte Perriand
pour Cassina en 1984

Produced

Cassina, 1985



10

10 Table en tube basse



Cassina iMaestri Collection

Collection Le Corbusier®, Pierre Jeanneret®, Charlotte Perriand®

Designed by

Le Corbusier, Pierre Jeanneret,
Charlotte Perriand, 1928

Adaptation de Charlotte Perriand
pour Cassina en 1984

Produced

Cassina, 1985



Gambe/Telaio

· Gambe in tubolare d'acciaio finitura cromata lucida.
· Telaio in profilato d'acciaio verniciato nei colori elencati a listino.
Piano
· In cristallo trasparente o vetro stampato o termoformato colorato.
· Supporti piano in gomma di colore nero.
Piedini
· In acciaio cromato lucido dotati di feltrini.

Legs/Frame

· In tubular steel with polished chrome finish.
· Frame in steel angle bar, painted in the colours shown on the price list.
Top
· In clear glass, textured glass or tinted thermoformed glass.
· Top supports in black rubber.
Feet
· In polished chrome-plated steel, with felt pads.

Beine/Rahmen

· Beine aus Hohlprofil aus Stahl, Oberfläche verchromt glänzend.
· Rahmen aus Stahlprofil mit Lackierung in den Farben nach Preisliste.
Tischplatten
· Klarglas, Gussglas oder heißverformtem Buntglas.
· Auflager Tischplatte aus schwarzem Kunststoff.
Gleiter
· Stahl glänzend verchromt, mit Filzbelag.

Pieds/Cadre

· Pieds en acier tubulaire finition chrome poli.
· Cadre en profilé d'acier, peint dans les couleurs disponibles dans la liste des produits.
Plateau
· En cristal transparent ou en verre imprimé ou thermoformé coloré.
· Supports plateau en caoutchouc noir.
Embouts de pieds
· En acier chromé poli avec des patins en feutre.

010 1_

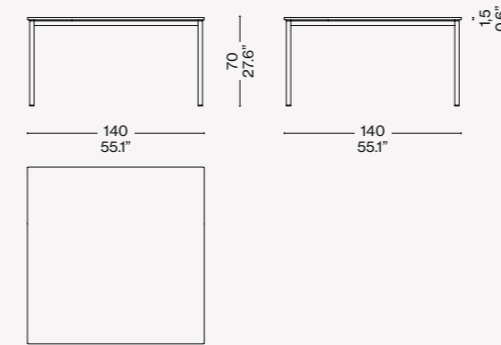

010 2_ / 010 7_

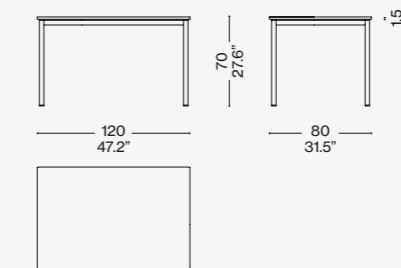

010 3_

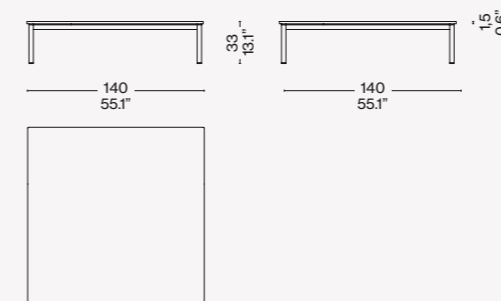

010 4_ / 010 9_

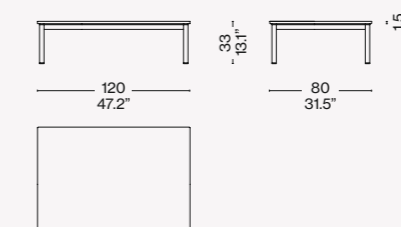

010 5_ / 010 0_

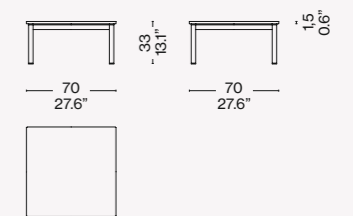

Finiture/Finishes/Ausführungen/Finitions

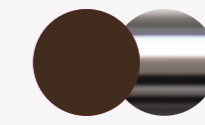

a

Verniciato marrone/Brown enamel/
Braun lackiert/ Verni marron – Cromato
lucido/Polished chrome plated/
Verchromt glänzend/Chromé brillant

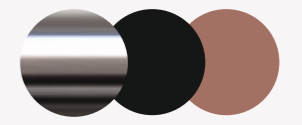

b

Cromato lucido/Polished chrome
plated/Verchromt glänzend/Chromé
brillant – Verniciato nero opaco/Mat
black painted/Schwarz matt lackiert/
Vernie noir mat – Piano in vetro
colorato ambrà/Amber colored glass
top/ bernsteinfarbene Glasplatte/
Plateau en verre ambré

Identifying marks and production numbers

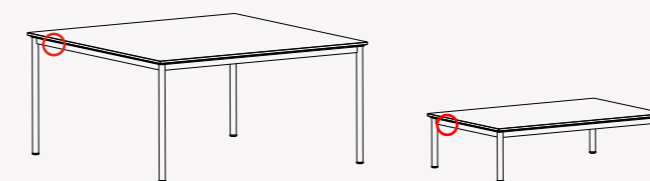

c

Cromato lucido/Polished chrome
plated/Verchromt glänzend/Chromé
brillant – Verniciato grigio/Grey
enamel/Grau lackiert/Laqué gris



d

Azzurro/Light blue/hellblau/bleu –
Vetro aquamarina/Aquamarine fluted
glass/Aquamarin wellglasverre/
Ondulé bleu vert

Cassina L.C. P.J. C.P.